



**ALMUL**

VON WILDHEIM

organic lamps

# **AULIX lighting**

návrhy osvětlení a prodej svítidel  
inteligentní systémy, vypínače

## **SVĚTELNÉ STUDIO**

Náměstí Na Sádkách 705  
252 41 Dolní Břežany (Praha západ)

Telefon: +420 246 083 152

Mobil.: +420 702 061 783

E-mail: [studio@aulix.cz](mailto:studio@aulix.cz)

Web: [www.aulix.cz](http://www.aulix.cz)

E-shop: <http://obchod.aulix.cz>

**Sledujte nás také na sociálních sítích:**



In der Natur gleicht kein Berg dem anderen. Jeder ist unverwechselbar in seiner Form und seinem Charakter. Dieser Gedanke prägt ALMUT. Wir sind in Tirol zu Hause und mit den Bergen verbunden. Sie sind die Inspiration für unser Design. Deshalb bauen wir Leuchten, die die Natur in die eigenen vier Wände holen.



# Inspiriert von den Bergen.

In nature, no mountain is like any other. Each one is unmistakable in its form and character. ALMUT is shaped by this thinking. Our home is Tyrol and thus we feel connected to the mountains. They are the source of inspiration for our design. That's why we build lamps that bring nature into your own four walls.

Inspired by mountains.

# It's organic.

4

Natürliche Materialien, präzise verarbeitet zu hochwertigen Designleuchten. Das ist ALMUT von Wildheim.

Natural materials, precisely processed into high-quality design lamps. This is ALMUT von Wildheim.



This is Almut



### **Ehrliche Materialien.**

Die Designleuchten von ALMUT werden aus einer Vielzahl von natürlichen Materialien gefertigt. Von Hand verarbeitet werden dabei heimische Hölzer, purer Stein, weicher Kork oder gepresstes Heu und Blüten von Tiroler Bergwiesen.

### **Honest materials.**

The design lamps by ALMUT are made from a variety of natural materials. Local woods, pure stone, soft cork or pressed hay and flowers from Tyrolean mountain meadows are processed by hand.



Natural materials

It takes time to create an ALMUT from natural materials. Many steps are manual work: Only thus the essential properties can be retained. And this is what you can see, feel and smell.

8



Es braucht Zeit, bis aus den natürlichen Materialien eine ALMUT entsteht. Viele Schritte sind Handarbeit: Nur so bleiben die wesentlichen Eigenschaften erhalten. Das sieht, fühlt und riecht man.

Quality



### **Ganz einfach.**

Reduziert auf das Wesentliche. Mit klaren Linien. Und trotzdem eine Mitbewohnerin, die Gemütlichkeit schafft. Das Design von ALMUT ist stets schlicht und schnörkellos. Natürliche Materialien sorgen dabei für die warme Wohnatmosphäre.

### **Make it simple.**

Reduced to the essential. With clear lines. And yet a roommate that creates cosiness. ALMUT's design is always simple and straightforward. Still, natural materials create a warm living atmosphere.



Design line

**1411** \_\_\_\_\_ 14

**0239** \_\_\_\_\_ 20

**0314** \_\_\_\_\_ 26

**2610** \_\_\_\_\_ 30

**0000** \_\_\_\_\_ 36

**LED** \_\_\_\_\_ 40

**Datasheets** \_\_\_\_\_ 42

Overview

# 1411

14

## Individuell wie du.

Bei der Designlinie 1411 steht größtmögliche Individualität im Fokus. Hier ist die Leuchte nicht nur Designstück, sondern spiegelt den eigenen Stil wider. Sowohl Form als auch Material lassen sich auf unterschiedlichste Art kombinieren.

## As individual as you.

The focus of design line 1411 is on the greatest possible individuality. Here, the lamp is not only a design piece, but reflects your own style. Both shape and material can be combined in many different ways.

15



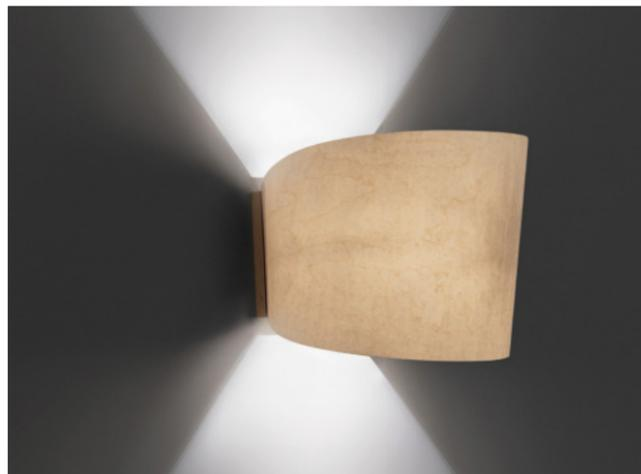

**Natürlich.  
Durch & durch.**

Die Lampenschirme der Designlinie 1411 bestehen ausschließlich aus Naturmaterialien wie Holz, Heu, Stein oder Kork. Aufhängung und Steher werden aus edlem Eichenholz gefertigt, alle Kabel sind aus Naturfasern.

**Naturally.  
Through & through.**

The lampshades of design line 1411 are made exclusively of natural materials like wood, hay, stone or cork. Mountings and lamp stands are made of fine oak, all cables are made of natural fibres.



Geradlinig. Schnörkellos. Und ganz individuell.

Das Design der Linie 1411 ist zurückhaltend. Dadurch rückt der eigene Stil in den Vordergrund: Wie soll dein Lampenschirm aussehen? Geschmack und Stil können sich ändern. Die ALMUT-Leuchten aus der Linie 1411 bleiben immer aktuell, da Form und Material des Lampenschirmes frei gewählt und einfach getauscht werden können.

**Straightforward.  
Plain. And completely  
individual.**

The design of line 1411 is restrained. This brings your own style to the fore: What should your lampshade look like? Taste and style can change. The ALMUT lamps of design line 1411 always remain up-to-date, as the shape and material of the lampshade are freely selectable and can be easily replaced.



# 0239

20



## **Nordisch.**

Skandinavisches Wohngefühl, designed in Tirol. Minimalistisch, aus fein gemasertem heimischen Holz und auf Wunsch auch in Pastellfarben: Das ist die Designlinie 0239.

21

## **Nordic.**

Feel the Scandinavian way of living, designed in Tyrol. Minimalist, made of finely grained domestic wood and, on request, also in pastel colours: This is design line 0239.



**Und natürlich.**

Es wäre nicht ALMUT, stünde nicht auch bei der Linie 0239 die Natürlichkeit im Mittelpunkt. Für die Holzleuchten im nordischen Stil werden Eiche, Zirbe und Walnuss verwendet. In Handarbeit und mit viel Präzision wird aus den heimischen Hölzern eine Leuchte.



**And natural.**

It would not be ALMUT if naturalness is not also the focus of line 0239. Oak, stone pine and walnut are used for the Nordic-style wooden lamps. Handcraft and great precision turn the local woods into a lamp.



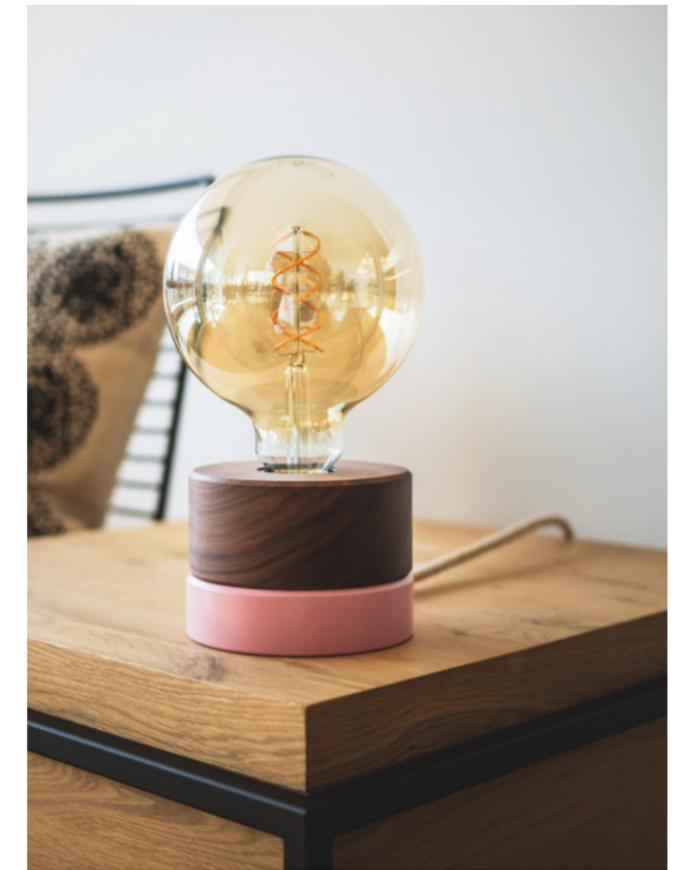

**It's a match.**

Helles Wasabigrün und starkes Eichenholz. Zartes Pastellblau und helle Zirbe. Dezentos Rosé und edles Walnussholz. Diese ALMUT lässt sich individuell zusammenstellen. Die Natur selbst macht dabei jede Leuchte zum Unikat: Durch Maserung und Äste zeigt jedes Holz ein eigenes Muster.

Light wasabi green and strong oak. Delicate pastel blue and light stone pine. Discreet rosé and noble walnut wood. This ALMUT can be put together individually. Nature itself makes each lamp unique: Due to grain and knots, each wood shows a unique pattern.

# 0314



## Minimalismus in Merino.

Die Filzlampenschirme der Designlinie 0314 sind aus reiner, hochwertiger Merinowolle gefertigt. Der Wollfilz schafft warme Gemütlichkeit, das schnörkellose Design sorgt für zeitlose Ästhetik. Sanfte Pastellfarben, klassisches Schwarz, edles Wollweiß und kühles Steingrau: In sechs Farben und zwei Designs bringen die Leuchten Abwechslung in dein Zuhause.

## Minimalism in merino.

The 0314 design line felt lampshades are made of pure, high-quality merino wool. The wool felt creates warm coziness, while the no-frills design ensures timeless aesthetics. Soft pastel colors, classic black, noble wool white and cool stone gray: in six colors and two designs, the shades bring variety to your home.



Nachhaltig? Natürlich!  
Bei der Designlinie  
0314 setzt ALMUT  
auf den natürlich  
nachwachsenden  
Rohstoff Merinowolle  
und fertigt daraus  
zertifizierten Wollfilz.  
Die Verarbeitung zur  
Designlampe erfolgt  
in Handarbeit.

### Natur pur.

Wollfilz aus Merinowolle braucht keine Chemie. Dieses Material ist von Natur aus ein Tausendsassa: Es ist langlebig und robust, hält Feuchtigkeit und Hitze stand, filtert Schadstoffe und schlechte Gerüche. Zudem absorbieren die Filzlampenschirme Schall und sorgen so für eine angenehme Raumakustik.



### Pure nature.

Wool felt made of merino wool does not need any chemicals. This material has a lot of natural properties: it is durable and robust, withstands moisture and heat, filters pollutants and bad odors. In addition, the felt lampshades absorb sound and thus ensure pleasant room acoustics.

Sustainable? Of course. For the 0314 design line, ALMUT relies on the naturally renewable raw material merino wool and uses it to produce certified wool felt. The production of the lamp is mostly done by hand.

# 2610

30



31

## **Naturschönheit.**

Auf den steilen Bergwiesen in Tirol wächst, was die Designlinie 2610 außergewöhnlich macht: Pures Heu. Aus diesem Bergheu und heimischem Holz entsteht eine Leuchte, bei der man die Natur sehen, fühlen und riechen kann.

## **Natural beauty.**

Growing on the steep mountain meadows in Tyrol is what makes design line 2610 exceptional: pure hay. This alpine hay and local wood are used to create a luminaire where you can see, feel and smell nature.



### Pures Heu.

Von Hand mit der Sense gemäht. Getrocknet und gepresst. Dann, mit viel Handarbeit in einem langen Prozess, wird aus dem Heu ein Lampenschirm. Und nicht nur irgendeiner: Ein Unikat. Mal mit Rosenblüten, mal mit blauen Kornblumen, mal ganz pur.



### Pure hay.

Mowed by hand with a scythe. Dried and pressed. Then, with a lot of manual work in a long process, the hay becomes a lampshade. And not just any lampshade: A unique piece. Sometimes with rose petals, sometimes with blue cornflowers, sometimes pure.



**Pures Holz.  
Die Holzelemente der  
Designlinie sind aus  
massivem Eichenholz  
gefertigt – auch hier  
machen die unterschied-  
lichen Maserungen jede  
Leuchte einzigartig.**

Pure wood.  
The wooden elements of  
the design line are made  
of solid oak. Here too, the  
different grains make each  
lamp unique.



# 0000

36

## Natürliches Design mit schwarzen Farbakzenten.

Die Designlinie 0000 – die Black Edition – besteht durch die Kombination von purem Almheu und einem geradlinigen Leuchtendesign mit schwarzen Farbakzenten. Dadurch kommen die Naturtöne ideal zur Geltung und schaffen eine angenehme Atmosphäre. Eine Leuchte, bei der man die Natur sehen, fühlen und riechen kann.

## Natural design with black accents.

Our design line 0000 – the Black Edition – captivates with its combination of pure alpine hay and straight-line design with black colour accents. This brings out the natural tones ideally and creates a pleasant atmosphere. A luminaire where you can see, feel and smell nature.

37





### Schlichte Eleganz.

Die schwarzen Farbakzente des geradlinigen Leuchtendesigns bringen die natürlichen Materialien des Lampenschirms noch besser zur Geltung.

### Simple elegance.

The black colour accents of the luminaire's design emphasises the natural materials of the lampshade even better.



### Unikat aus Almheu.

Auf den steilen Bergwiesen in Tirol wächst, was die Designlinie so außergewöhnlich macht: Pures Heu. Mit viel Handarbeit wird aus dem Heu ein Lampenschirm. Und jede Leuchte ist dabei ein Unikat für sich: Da die Struktur der verwendeten Gräser einmalig ist, gleicht keine Leuchte der anderen.

### A unique piece of alpine hay.

Grown on steep mountain meadows in Tyrol making the design line so exceptional: pure hay. With a lot of manual work the hay becomes a lampshade. Furthermore each lamp is unique in itself because of the distinctive structure of the grasses. No two lamps are alike.



# LED



Diese Hängeleuchte aus purem Almheu wurde speziell für Naturliebhaber und Interior lovers entworfen: klare Formen, natürliche Materialien und neueste LED-Technik. Das zurückhaltende und minimalistische Design der dimmbaren Leuchte setzt besonders die Naturmaterialien in Szene.

Rohe Natur. Beste Technik.



## Raw nature. Best technology.

This pendant lamp made of pure alpine hay was specially designed for nature and interior lovers: clear shapes, natural materials and the latest LED-technology. The restrained and minimalist design of the dimmable luminaire highlights the natural materials.





Datasheets

**1411** \_\_\_\_\_ 44

**0239** \_\_\_\_\_ 46

**0314** \_\_\_\_\_ 48

**2610** \_\_\_\_\_ 50

**0000** \_\_\_\_\_ 52

**LED** \_\_\_\_\_ 54

# 1411

**Lampenschirm  
Materialien**  
Lampshade  
materials



Walnuss  
Walnut



Ahorn  
Maple



Heu  
Hay



Almwiese  
Alpine meadow

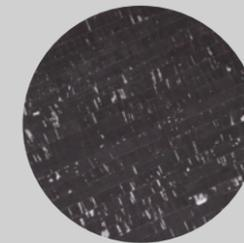

Kork  
Cork



Stein  
Stone

**Lampenschirm  
Formen**  
Lampshade  
shapes

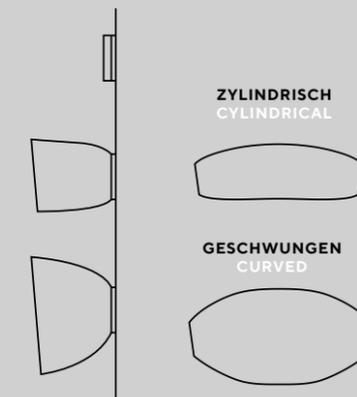
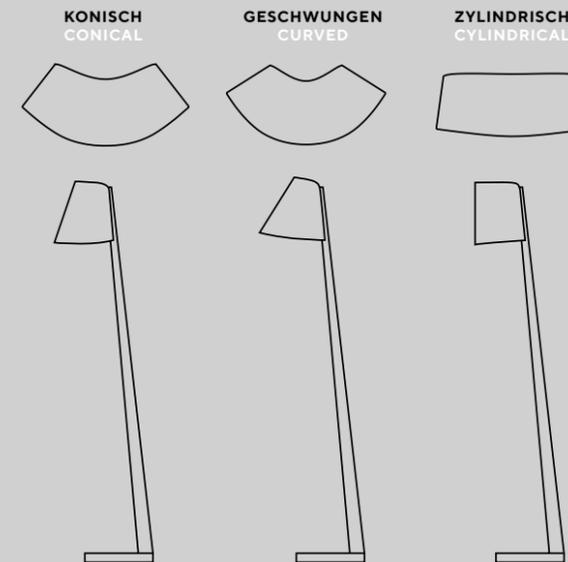
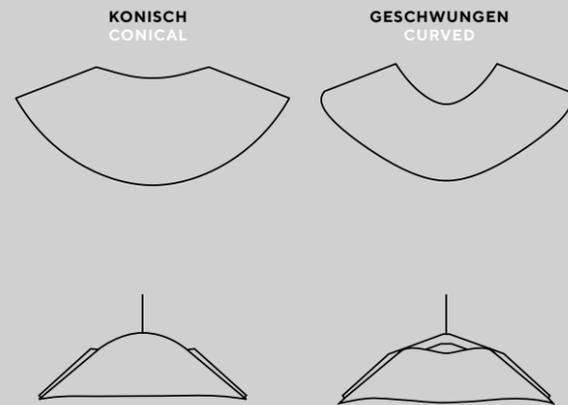

**Hängeleuchte**

Höhe 20 cm • Ø 62 cm  
Gewicht 0,9 kg  
Aufhängung Eichenholz  
Fassung E27  
Kabel aus Jutefasern • 300 cm

**Baldachin**  
Höhe 3 cm • Ø 11 cm  
Material Eichenholz

**Pendant lamp**

Height 20 cm • Ø 62 cm  
Weight 0.9 kg  
Mounting oak  
Socket E27  
Jute fibre cable • 300 cm

**Canopy**  
Height 3 cm • Ø 11 cm  
Material oak

**Tischleuchte**

Höhe 40 cm  
Breite 23 cm  
Länge 35 cm  
Gewicht 1,5 kg

Leuchtenfuß Eichenholz  
Fassung E27  
Steuerung Dimmer  
Kabel aus Jutefasern • 180 cm

**Table lamp**

Height 40 cm  
Width 23 cm  
Length 35 cm  
Weight 1.5 kg

Lamp stand oak  
Socket E27  
Control dimmer  
Jute fibre cable • 180 cm

**Stehleuchte**

Höhe 167 cm  
Breite 30 cm  
Länge 40,5 cm  
Gewicht 4 kg

Leuchtenfuß Eichenholz  
Fassung E27  
Steuerung Fußdimmer  
Kabel aus Jutefasern • 325 cm

**Floor lamp**

Height 167 cm  
Width 30 cm  
Length 40.5 cm  
Weight 4 kg

Lamp stand oak  
Socket E27  
Control dimmer  
Jute fibre cable • 325 cm

**Wandleuchte**

Höhe bis 30 cm  
Breite 20 cm  
Tiefe 24 cm  
Gewicht 0,3 kg

**Wandfixierung**

Höhe 11 cm  
Breite 12,5 cm  
Tiefe 3 cm  
Material Eichenholz  
Fassung E27

**Wandleuchte  
mit Kabel und Stecker**

Steuerung Knipser  
Kabel aus Jutefasern • 180 cm

**Wall lamp**

Height up to 30 cm  
Width 20 cm  
Depth 24 cm  
Weight 0.3 kg

**Wall fixation**

Height 11 cm  
Width 12.5 cm  
Depth 3 cm  
Material oak  
Socket E27

**Wall lamp  
with cable and plug**

Control switch  
Jute fibre cable • 180 cm

# 0239

**Korpus  
Materialien**  
Corpus  
materials

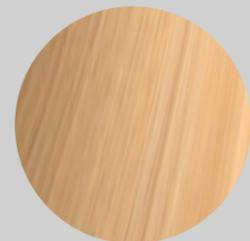

Zirbe  
Stone pine



Eiche  
Oak



Walnuss  
Walnut

**Farbauswahl**  
Colours

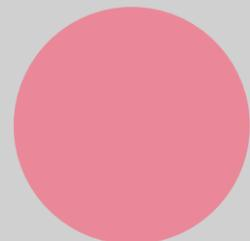

Zartrosa  
Rosé

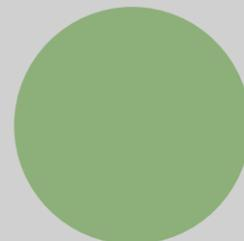

Wasabigrün  
Wasabi green

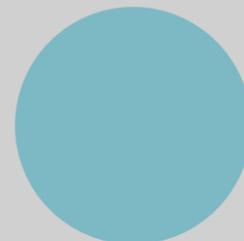

Pastellblau  
Pastel blue



Winterweiß  
Winter white



**Hängeleuchte**

Höhe 7 cm • Ø 11 cm  
Gewicht 0,3 bis 0,4 kg  
Fassung E27  
Kabel aus Jutefasern • 200 cm

**Baldachin**  
Material richtet sich  
nach Korpus:  
Zirbe • Eiche • Walnuss  
Höhe 3 cm • Ø 11 cm

**Pendant lamp**

Height 7 cm • Ø 11 cm  
Weight 0.3 up to 0.4 kg  
Socket E27  
Jute fibre cable • 200 cm

Canopy  
Material is based on  
the corpus:  
Stone pine • oak • walnut  
Height 3 cm • Ø 11 cm



**Deckenleuchte**

Höhe 8 cm • Ø 11 cm  
Gewicht 0,3 bis 0,4 kg  
Fassung E27

**Ceiling lamp**

Height 8 cm • Ø 11 cm  
Weight 0.3 up to 0.4 kg  
Socket E27

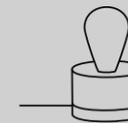

**Tischleuchte**

Höhe 8 cm • Ø 11 cm  
Gewicht 0,3 bis 0,4 kg  
Fassung E27  
Steuerung Knipser  
Kabel aus Jutefasern • 180 cm

**Table lamp**

Height 8 cm • Ø 11 cm  
Weight 0.3 up to 0.4 kg  
Socket E27  
Control switch  
Jute fibre cable • 180 cm

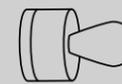

**Wandleuchte**

Höhe 8 cm • Ø 11 cm  
Gewicht 0,3 bis 0,4 kg  
Fassung E27

**Wall lamp**

Height 8 cm • Ø 11 cm  
Weight 0.3 up to 0.4 kg  
Socket E27



**Wandleuchte  
mit Kabel und Stecker**

Höhe 8 cm • Ø 11 cm  
Gewicht 0,3 bis 0,4 kg  
Fassung E27  
Steuerung Knipser  
Kabel aus Jutefasern • 180 cm

**Wall lamp  
with cable and plug**

Height 8 cm • Ø 11 cm  
Weight 0.3 up to 0.4 kg  
Socket E27  
Control switch  
Jute fibre cable • 180 cm

# 0314

## Lampenschirm Formen Lampshade shapes

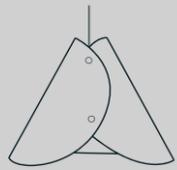

KONISCH  
CONICAL



GESCHWUNGEN  
CURVED

## Lampenschirm Material & Farbauswahl Lampshade material & colours

MERINO-WOLLFILZ  
MERINO WOOL FELT

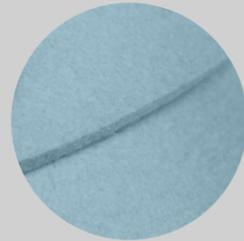

Aqua  
Aqua

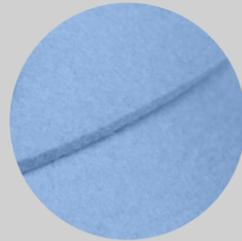

Pastellblau  
Pastel blue

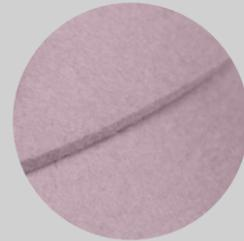

Pastellrosa  
Pastel rose



Schwarz  
Black



Steingrau  
Stone grey



Weiß  
White

## Hängeleuchten Pendant lamp



### GESCHWUNGEN

Höhe 36 cm  
Ø unten 26,5 cm  
Ø oben 7 cm  
Gewicht 0,4 kg  
Aufhängung Eichen-  
oder Walnussholz  
Fassung E27 • dimmbar  
Kabel aus Baumwoll-  
fasern • 200 cm

### CURVED

Height 36 cm  
Ø bottom 26.5 cm  
Ø top 7 cm  
Weight 0.4 kg  
Mounting oak or walnut  
Socket E27 • dimmable  
Cotton fibre cable •  
200 cm



### KONISCH

Höhe 31 cm  
Ø unten 41 cm  
Ø oben 8,5 cm  
Gewicht 0,5 kg  
Aufhängung Eichen-  
oder Walnussholz  
Fassung E27 • dimmbar  
Kabel aus Baumwoll-  
fasern • 200 cm

### CONICAL

Height 31 cm  
Ø bottom 41 cm  
Ø top 8.5 cm  
Weight 0.5 kg  
Mounting oak or walnut  
Socket E27 • dimmable  
Cotton fibre cable •  
200 cm

**Baldachin**  
Höhe 2,5 cm • Ø 12 cm  
Material Metall • schwarz

**Canopy**  
Height 2.5 cm • Ø 12 cm  
Material metal • black

## 2er Hängeleuchte mit Balken-Baldachin 2 Pendant lamps with ceiling rose

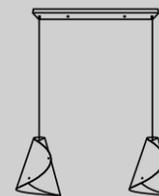

### GESCHWUNGEN

Höhe 36 cm  
Ø unten 26,5 cm  
Ø oben 7 cm  
Gewicht 1,5 kg  
Aufhängung Eichen-  
oder Walnussholz  
Fassung E27 • dimmbar  
Kabel aus Baumwoll-  
fasern • 200 cm

### CURVED

Height 36 cm  
Ø bottom 26.5 cm  
Ø top 7 cm  
Weight 1.5 kg  
Mounting oak or walnut  
Socket E27 • dimmable  
Cotton fibre cable •  
200 cm

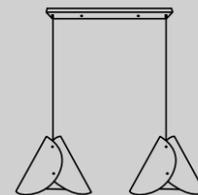

### KONISCH

Höhe 31 cm  
Ø unten 41 cm  
Ø oben 8,5 cm  
Gewicht 1,9 kg  
Aufhängung Eichen-  
oder Walnussholz  
Fassung E27 • dimmbar  
Kabel aus Baumwoll-  
fasern • 200 cm

### CONICAL

Height 31 cm  
Ø bottom 41 cm  
Ø top 8.5 cm  
Weight 1.9 kg  
Mounting oak or walnut  
Socket E27 • dimmable  
Cotton fibre cable •  
200 cm

## 3er Hängeleuchte mit Balken-Baldachin 3 Pendant lamps with ceiling rose

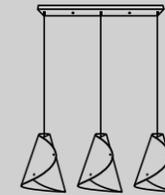

### GESCHWUNGEN

Höhe 36 cm  
Ø unten 26,5 cm  
Ø oben 7 cm  
Gewicht 1,9 kg  
Aufhängung Eichen-  
oder Walnussholz  
Fassung E27 • dimmbar  
Kabel aus Baum-  
wollfasern • 200 cm

### CURVED

Height 36 cm  
Ø bottom 26.5 cm  
Ø top 7 cm  
Weight 1.9 kg  
Mounting oak or walnut  
Socket E27 • dimmable  
Cotton fibre cable •  
200 cm

**Balken-Baldachin**  
Höhe 2,5 cm  
Länge 75 cm  
Breite 8 cm  
Material Eichenholz

**Ceiling rose**  
Height 2.5 cm  
Length 75 cm  
Width 8 cm  
Material oak

## 3er Hängeleuchte mit Rund-Baldachin 3 Pendant lamps with round ceiling rose



### GESCHWUNGEN

Höhe 36 cm  
Ø unten 26,5 cm  
Ø oben 7 cm  
Gewicht 2,9 kg  
Aufhängung Eichen-  
oder Walnussholz  
Fassung E27 • dimmbar  
Kabel aus Baum-  
wollfasern • 200 cm

### CURVED

Height 36 cm  
Ø bottom 26.5 cm  
Ø top 7 cm  
Weight 2.9 kg  
Mounting oak or walnut  
Socket E27 • dimmable  
Cotton fibre cable •  
200 cm



### KONISCH

Höhe 31 cm  
Ø unten 41 cm  
Ø oben 8,5 cm  
Gewicht 3,5 kg  
Aufhängung Eichen-  
oder Walnussholz  
Fassung E27 • dimmbar  
Kabel aus Baum-  
wollfasern • 200 cm

### CONICAL

Height 31 cm  
Ø bottom 41 cm  
Ø top 8.5 cm  
Weight 3.5 kg  
Mounting oak or walnut  
Socket E27 • dimmable  
Cotton fibre cable •  
200 cm

**Rund-Baldachin**  
Höhe 2,5 cm • Ø 38 cm  
Material Eichenholz

**Round ceiling rose**  
Height 2.5 cm • Ø 38 cm  
Material oak

# 2610

## Lampenschirm Materialien Lampshade materials



Pures Heu  
Pure hay

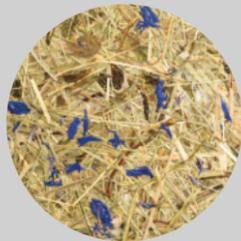

Heu mit blauen  
Kornblumen  
Hay with blue  
cornflowers



Heu mit roten  
Rosenblüten  
Hay with red rose  
petals

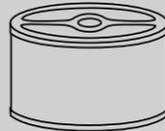

### Lampenschirme

**Schirm groß**  
Höhe 27 cm · Ø 45 cm  
Gewicht 0,9 kg  
Aufhängung Eichenholz  
Fassung E27  
transluzent

Geeignet für Stehleuchte ·  
Hängeleuchte · Deckenleuchte



**Schirm klein**  
Höhe 14,7 cm · Ø 25 cm  
Gewicht 0,4 kg  
Aufhängung Eichenholz  
Fassung E14  
transluzent

Geeignet für Tischleuchte ·  
Hängeleuchte · Wandleuchte ·  
Deckenleuchte

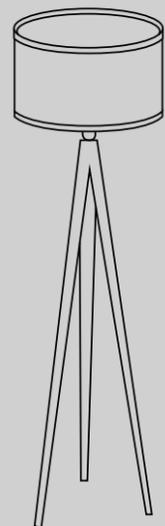

### Stehleuchte Schirm groß

**Dreibein Eichenholz**  
Höhe 163 cm · Ø 45 cm  
Gewicht 2,4 kg  
Fassung E27  
Steuerung Trittschalter  
Kabel aus Jutefasern · 325 cm

### Lampshades

Lampshade large  
Height 27 cm · Ø 45 cm  
Weight 0.9 kg  
Mounting oak  
Socket E27  
translucent

Suitable for floor lamp ·  
pendant lamp · ceiling lamp

Lampshade small  
Height 14.7 cm · Ø 25 cm  
Weight 0.4 kg  
Mounting oak  
Socket E14  
translucent

Suitable for table lamp ·  
pendant lamp · wall lamp ·  
ceiling lamp

### Floor lamp

Lampshade large  
Tripod oak  
Height 163 cm · Ø 45 cm  
Weight 2.4 kg  
Socket E27  
Control foot switch  
Jute fibre cable · 325 cm

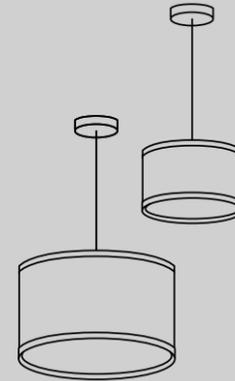

### Hängeleuchten Großer oder kleiner Schirm

Fassung E27 für großen  
Lampenschirm · E14 für  
kleinen Lampenschirm  
Kabel aus Jutefasern · 300 cm

**Baldachin**  
Höhe 3 cm · Ø 11 cm  
Material Eichenholz



### Tischleuchte Schirm klein

**Dreibein Eichenholz**  
Höhe 44,5 cm · Ø 19 cm  
Gewicht 0,3 kg  
Fassung E14  
Steuerung Knipser  
Kabel aus Jutefasern · 170 cm

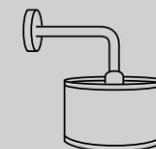

### Wandleuchte Schirm klein

Höhe 28 cm  
Breite 25 cm  
Tiefe 29 cm

**Wandfixierung**  
Höhe 3 cm · Ø 11 cm  
Material Eichenholz  
Fassung E14

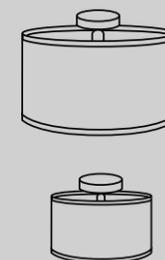

### Deckenleuchten Großer oder kleiner Schirm

**Deckenleuchte groß**  
Höhe 33 cm · Ø 45 cm  
**Deckenleuchte klein**  
Höhe 20,7 cm · Ø 25 cm

**Baldachin**  
Höhe 3 cm · Ø 11 cm  
Material Eichenholz  
Fassung E27 für großen  
Lampenschirm · E14 für  
kleinen Lampenschirm

### Pendant lamps Large or small lampshade

Socket E27 for large  
lampshade · E14 for  
small lampshade  
Jute fibre cable · 300 cm

Canopy  
Height 3 cm · Ø 11 cm  
Material oak

### Table lamp Lampshade small

Tripod oak  
Height 44.5 cm · Ø 19 cm  
Weight 0.3 kg  
Socket E14  
Control switch  
Jute fibre cable · 170 cm

### Wall lamp Lampshade small

Height 28 cm  
Width 25 cm  
Depth 29 cm

Wall fixation  
Height 3 cm · Ø 11 cm  
Material oak  
Socket E14

### Ceiling lamps Large or small lampshade

Large ceiling lamp  
Height 33 cm · Ø 45 cm  
Small ceiling lamp  
Height 20.7 cm · Ø 25 cm

Canopy  
Height 3 cm · Ø 11 cm  
Material oak  
Socket E27 for large  
lampshade · E14 for  
small lampshade

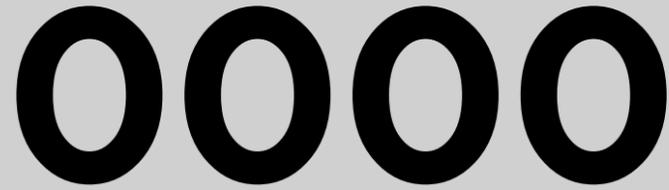

**Lampenschirm**  
**Material**  
**Lampshade**  
**material**



Pures Heu  
Pure hay

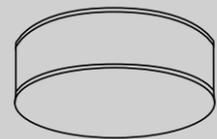

**Deckenleuchte**

Höhe 15 cm • Ø 50 cm  
Gewicht 1,3 kg  
Fassung 3 x E27

**Ceiling lamp**

Height 15 cm • Ø 50 cm  
Weight 1.3 kg  
Socket 3 x E27

**Lampenschirme**

ZYLINDRISCH

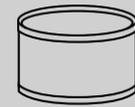

Höhe 13 cm • Ø 24 cm  
Gewicht 0,2 kg  
Aufhängung für Fassung E27  
Geeignet für Tischleuchte •  
Hängeleuchte • Wandleuchte

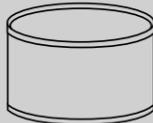

Höhe 27 cm • Ø 48,5 cm  
Gewicht 0,65 kg  
Aufhängung für Fassung E27  
Geeignet für Stehleuchte •  
Hängeleuchte • Deckenleuchte



**KONISCH**  
Höhe 16,5 cm  
Ø oben 11 cm • Ø unten 15 cm  
Gewicht 0,1 kg  
Aufhängung oben  
für Fassung E27  
Geeignet für Hängeleuchte •  
Wandleuchte



Höhe 25 cm  
Ø oben 18 cm • Ø unten 22 cm  
Gewicht 0,2 kg  
Aufhängung oben  
für Fassung E27  
Geeignet für Stehleuchte •  
Hängeleuchte • Wandleuchte



Höhe 14 cm  
Ø oben 15 cm • Ø unten 20 cm  
Gewicht 0,2 kg  
Aufhängung unten  
für Fassung E27  
Geeignet für Tischleuchte •  
Wandleuchte

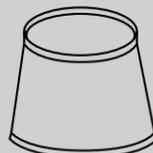

Höhe 14 cm  
Ø oben 28 • Ø unten 37 cm  
Gewicht 0,2 kg  
Aufhängung unten  
für Fassung E27  
Geeignet für Stehleuchten

**Lampshades**

CYLINDRICAL

Height 13 cm • Ø 24 cm  
Weight 0.2 kg  
E27 fitting  
Suitable for table lamp •  
pendant lamp • wall lamp

Height 27 cm • Ø 48.5 cm  
Weight 0.65 kg  
E27 fitting  
Suitable for floor lamp •  
pendant lamp • ceiling lamp

CONICAL

Height 16.5 cm  
Ø top 11 cm • Ø bottom 15 cm  
Weight 0.1 kg  
E27 fitting at the top  
Suitable for pendant lamp •  
wall lamp

Height 25 cm  
Ø top 18 cm • Ø bottom 22 cm  
Weight 0.2 kg  
E27 fitting at the top  
Suitable for floor lamp •  
pendant lamp • wall lamp

Height 14 cm  
Ø top 15 cm • Ø bottom 20 cm  
Weight 0.2 kg  
E27 fitting at the bottom  
Suitable for table lamp •  
wall lamp

Height 14 cm  
Ø top 28 • Ø bottom 37 cm  
Weight 0.2 kg  
E27 fitting at the bottom  
Suitable for floor lamps



**Stehleuchten**

ZYLINDRISCH

**Dreibein Holz • schwarz**  
Schirm Höhe 27 cm • Ø 48,5 cm  
Leuchte Höhe 157,5 cm  
Gewicht 2,4 kg  
Fassung E27  
Steuerung Trittschalter  
Kabel aus Jutefasern • 325 cm

**Dreibein Metall • schwarz**  
Schirm Höhe 27 cm • Ø 48,5 cm  
Leuchte Höhe 160,5 cm  
Gewicht 2,18 kg  
Fassung E27  
Steuerung Trittschalter  
Kabel 330 cm

KONISCH

**Dreibein Holz • schwarz**  
Schirm Höhe 26,5 cm •  
Ø oben 28 cm • Ø unten 37 cm  
Leuchte Höhe 159 cm  
Gewicht 2,18 kg  
Fassung E27  
Steuerung Trittschalter  
Kabel aus Jutefasern • 325 cm

**Dreibein Metall • schwarz**  
Schirm Höhe 26,5 cm •  
Ø oben 28 cm • Ø unten 37 cm  
Leuchte Höhe 160,5 cm  
Gewicht 2,18 kg  
Fassung E27  
Steuerung Trittschalter  
Kabel 330 cm

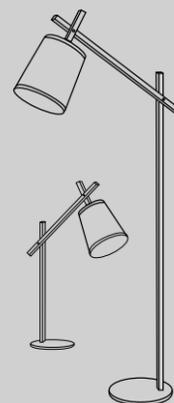
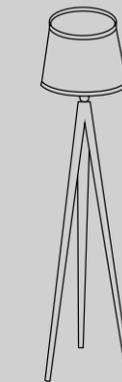

**Leseleuchten**

**Leseleuchte groß**  
Leuchtenfuß Metall • Holz  
Breite 28 cm • Tiefe 85 cm •  
Höhe 165 cm  
Gewicht 4,7 kg  
Fassung E27  
Steuerung Trittschalter  
Kabel 135 cm

**Leseleuchte klein**  
Leuchtenfuß Metall • Holz  
Breite 18 cm • Tiefe 55 cm •  
Höhe 65 cm  
Gewicht 1,3 kg  
Fassung E27  
Steuerung Knipser  
Kabel 100 cm

**Floor lamps**

CYLINDRICAL

**Tripod wood • black**  
Lampshade height 27 cm • Ø 48.5 cm  
Luminaire height 157.5 cm  
Weight 2.4 kg  
Socket E27  
Control foot switch  
Jute fibre cable • 325 cm

**Tripod metal • black**  
Lampshade height 27 cm • Ø 48.5 cm  
Luminaire height 160.5 cm  
Weight 2.18 kg  
Socket E27  
Control foot switch  
Cable 330 cm

CONICAL

**Tripod wood • black**  
Lampshade height 26.5 cm •  
Ø top 28 cm • Ø bottom 37 cm  
Luminaire height 159 cm  
Weight 2.18 kg  
Socket E27  
Control foot switch  
Jute fiber cable • 325 cm

**Tripod metal • black**  
Lampshade height 26.5 cm •  
Ø top 28 cm • Ø bottom 37 cm  
Luminaire height 160.5 cm  
Weight 2.18 kg  
Socket E27  
Control foot switch  
Cable 330 cm

**Reading lamp**

**Reading lamp large**  
Lamp stand metal • wood  
Width 28 cm • depth 85 cm •  
height 165 cm  
Weight 4.7 kg  
Socket E27  
Control foot switch  
Cable 135 cm

**Reading lamp small**  
Lamp stand metal • wood  
Width 18 cm • depth 55 cm •  
height 65 cm  
Weight 1.3 kg  
Socket E27  
Control foot switch  
Cable 100 cm



**Leuchtenfuß Metall • schwarz**  
Schirm Höhe 27 cm • Ø 48,5 cm  
Leuchte Höhe 162 cm  
Gewicht 2,75 kg  
Fassung E27  
Steuerung Trittschalter  
Kabel 330 cm

**Lamp stand metal • black**  
Lampshade height 27 cm • Ø 48.5 cm  
Luminaire height 162 cm  
Weight 2.75 kg  
Socket E27  
Control foot switch  
Cable 330 cm



**Leuchtenfuß Metall • schwarz**  
Schirm Höhe 26,5 cm •  
Ø oben 28 cm • Ø unten 37 cm  
Leuchte Höhe 163,5 cm  
Gewicht 2,53 kg  
Fassung E27  
Steuerung Trittschalter  
Kabel 200 cm

**Lamp stand metal • black**  
Lampshade height 26.5 cm •  
Ø top 28 cm • Ø bottom 37 cm  
Luminaire height 163.5 cm  
Weight 2.53 kg  
Socket E27  
Control foot switch  
Cable 200 cm



**Leuchtenfuß Metall • schwarz**  
Schirm Höhe 25 cm •  
Ø oben 18 cm • Ø unten 22 cm  
Leuchte Höhe 162,5 cm  
Gewicht 2,3 kg  
Fassung E27  
Steuerung Trittschalter  
Kabel 200 cm

**Lamp stand metal • black**  
Lampshade height 25 cm •  
Ø top 18 cm • Ø bottom 22 cm  
Luminaire height 162.5 cm  
Weight 2.3 kg  
Socket E27  
Control foot switch  
Cable 200 cm

## Tischleuchten

ZYLINDRISCH



**Dreibein Metall • schwarz**  
Schirm Höhe 13 cm • Ø 24 cm  
Leuchte Höhe 49,5 cm  
Gewicht 0,82 kg  
Fassung E27  
Steuerung Knipser  
Kabel 185 cm

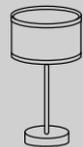

**Leuchtenfuß Metall • schwarz**  
Schirm Höhe 13 cm • Ø 24 cm  
Leuchte Höhe 49,5 cm  
Gewicht 1,2 kg  
Fassung E27  
Steuerung Knipser  
Kabel 206 cm

KONISCH



**Dreibein Metall • schwarz**  
Schirm Höhe 14 cm •  
Ø oben 15 cm • Ø unten 20 cm  
Leuchte Höhe 50,5 cm  
Gewicht 0,76 kg  
Fassung E27  
Steuerung Knipser  
Kabel 185 cm



**Leuchtenfuß Metall • schwarz**  
Schirm Höhe 14 cm •  
Ø oben 15 cm • Ø unten 24 cm  
Leuchte Höhe 50,5 cm  
Gewicht 1,14 kg  
Fassung E27  
Steuerung Knipser  
Kabel 185 cm

## Hängeleuchten

Großer oder kleiner Schirm

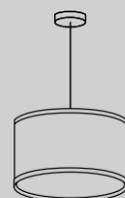

Höhe 27 cm • Ø 48,5 cm  
Gewicht 0,9 kg  
Fassung E27  
Kabel aus Jutefasern • 300 cm

**Baldachin**  
Höhe 3 cm • Ø 11 cm  
Material Eichenholz

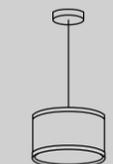

Höhe 13 cm • Ø 24 cm  
Gewicht 0,45 kg  
Fassung E27  
Kabel aus Jutefasern • 300 cm

**Baldachin**  
Höhe 3 cm • Ø 11 cm  
Material Eichenholz

## Table lamps

CYLINDRICAL

**Tripod metal**  
Lampshade height 13 cm • Ø 24 cm  
Luminaire height 49.5 cm  
Weight 0.82 kg  
Socket E27  
Control switch  
Cable 185 cm

**Lamp stand metal**  
Lampshade height 13 cm • Ø 24 cm  
Luminaire height 49.5 cm  
Weight 1.2 kg  
Socket E27  
Control switch  
Cable 206 cm

KONICAL

**Tripod metal**  
Lampshade height 14 cm •  
Ø top 15 cm • Ø bottom 20 cm  
Luminaire height 50.5 cm  
Weight 0.76 kg  
Socket E27  
Control switch  
Cable 185 cm

**Lamp stand metal**  
Lampshade height 14 cm •  
Ø top 15 cm • Ø bottom 24 cm  
Luminaire height 50.5 cm  
Weight 1.14 kg  
Socket E27  
Control switch  
Cable 185 cm

## Pendant lamps

Large or small lampshade

Height 27 cm • Ø 48.5 cm  
Weight 0.9 kg  
Socket E27  
Jute fibre cable 300 cm

**Canopy**  
Height 3 cm • Ø 11 cm  
Material oak

Height 13 cm • Ø 24 cm  
Weight 0.45 kg  
Socket E27  
Jute fibre cable 300 cm

**Canopy**  
Height 3 cm • Ø 11 cm  
Material oak

## Wandleuchten

## Wall lamps



Schirm Höhe 13 cm •  
Ø 24 cm  
Leuchte Höhe 25,5 cm •  
Breite 24 cm • Tiefe 29,5 cm  
Gewicht 0,45 kg  
Fassung E27  
Wandfixierung Eiche



Schirm Höhe 25 cm •  
Ø oben 18 cm •  
Ø unten 22 cm  
Leuchte Höhe 38,5 cm •  
Breite 22 cm • Tiefe 28,5 cm  
Gewicht 0,45 kg  
Fassung E27  
Wandfixierung Eiche



Schirm Höhe 14 cm •  
Ø oben 15 cm •  
Ø unten 20 cm  
Leuchte Höhe 28 cm •  
Breite 20 cm • Tiefe 27 cm  
Gewicht 0,39 kg  
Fassung E27  
Wandfixierung Eiche



Schirm Höhe 16,5 cm •  
Ø oben 11 cm •  
Ø unten 15 cm  
Leuchte Höhe 30 cm •  
Breite 15 cm • Tiefe 24 cm  
Gewicht 0,35 kg  
Fassung E27  
Wandfixierung Eiche

Lampshade height  
13 cm • Ø 24 cm  
Luminaire height 25.5 cm •  
width 24 cm • depth 29.5 cm  
Weight 0.45 kg  
Socket E27  
Wall fixation oak

Lampshade height  
25 cm • Ø top 18 cm •  
Ø bottom 22 cm  
Luminaire height 38.5 cm •  
width 22 cm • depth 28.5 cm  
Weight 0.45 kg  
Socket E27  
Wall fixation oak

Lampshade height 14 cm  
Ø top 15 cm •  
Ø bottom 20 cm  
Luminaire height 28 cm •  
width 20 cm • depth 27 cm  
Weight 0.39 kg  
Socket E27  
Wall fixation oak

Lampshade height  
16.5 cm • Ø top 11 cm •  
Ø bottom 15 cm  
Luminaire height 30 cm •  
width 15 cm • depth 24 cm  
Weight 0.35 kg  
Socket E27  
Wall fixation oak

# LED

## Lampenschirm

Material

Lampshade

Material



Pures Heu  
Pure hay

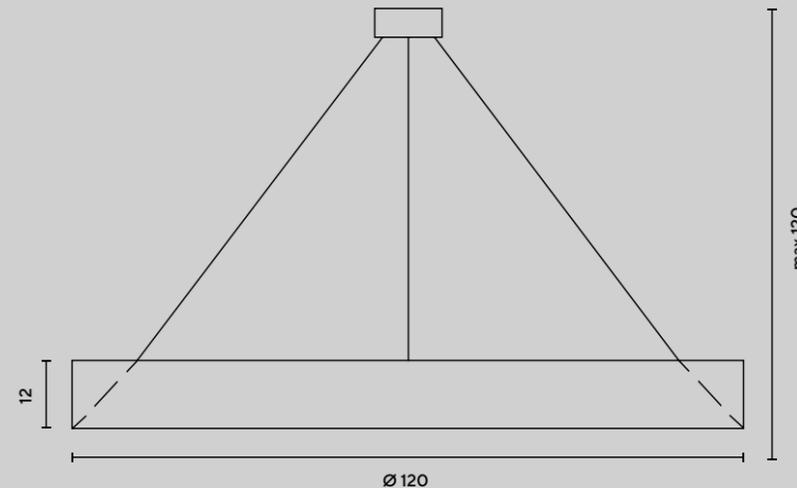
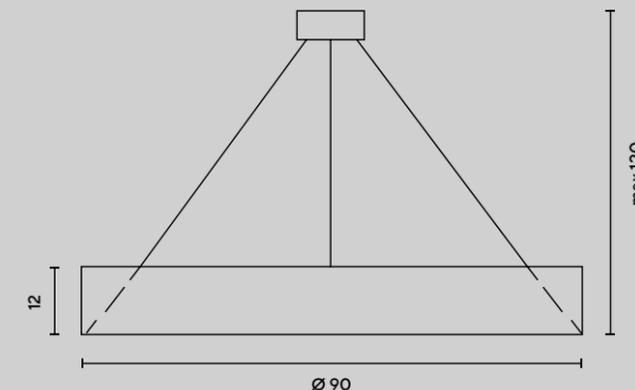
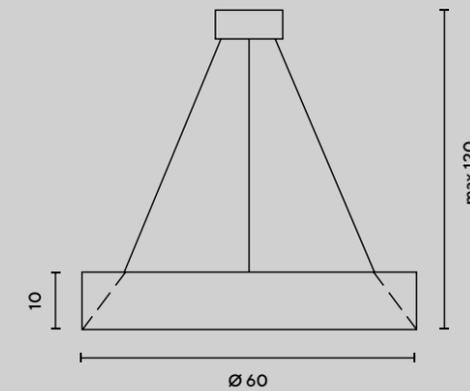

## Hängeleuchten

Pendant lamps

**Hängeleuchte klein**  
Schirm Ø 60 cm  
Höhe 10 cm  
Gewicht 1,7 kg  
45 W • 3000 K  
maximale Abhängenhöhe 120 cm

**Pendant lamp small**  
Lampshade Ø 60 cm  
Height 10 cm  
Weight 1.7 kg  
45 W • 3000 K  
Maximum suspension height 120 cm

**Hängeleuchte mittel**  
Schirm Ø 90 cm  
Höhe 12 cm  
Gewicht 2,3 kg  
70 W • 3000 K  
maximale Abhängenhöhe 120 cm

**Pendant lamp medium**  
Lampshade Ø 90 cm  
Height 12 cm  
Weight 2.3 kg  
45 W • 3000 K  
Maximum suspension height 120 cm

**Hängeleuchte groß**  
Schirm Ø 120 cm  
Höhe 12 cm  
Gewicht 3,4 kg  
95 W • 3000 K  
maximale Abhängenhöhe 120 cm

**Pendant lamp large**  
Lampshade Ø 120 cm  
Height 12 cm  
Weight 3.4 kg  
45 W • 3000 K  
Maximum suspension height 120 cm

## ALMUT kann (fast) alles.

Für Hoteliers, für Architekten und für alle, die ihr eigenes Projekt umsetzen möchten, bieten wir die Möglichkeit, die Designs unserer Lampenschirme noch mehr zu individualisieren. Gemeinsam passen wir die Leuchten an das Gesamtkonzept an, schaffen eine ALMUT, die perfekt auf deinen Plan abgestimmt ist und kreieren ein Designobjekt, einzigartig in Farbe, Form und Material. Unsere Leuchten erfüllen zudem die technischen Anforderungen für unterschiedliche Betriebssysteme. Details und Voraussetzungen dafür besprechen wir gemeinsam und persönlich.

## ALMUT can do (almost) anything.

For hoteliers, architects and for all those who want to realize their own project, we offer the possibility to individualize the designs of our lampshades even more. Together we will adapt the lamps to the overall concept, create an ALMUT that is perfectly matched to your plan and create a design object, unique in colour, shape and material. Our luminaires also meet the technical requirements for different operating systems. Details and requirements for this are best discussed in person.



### Imprint

**Design & Layout**  
Angi Reisinger Studio  
**Fotos**  
Jenny Haimerl  
Roman Huber  
Dominique Huter  
Hanno Mackowitz  
Studio Rococoon  
3D Wood GmbH  
comm.ag  
**Text**  
Texteria Rosanna



**Kontakt**  
Contact

 **planlicht**

planlicht GmbH & Co. KG  
Au 25, 6134 Vomp  
Austria  
Tel. +43-5242-71 608  
info@planlicht.com  
planlicht.com/almut



almutvonwildheim.com